

TRƯỜNG CAO ĐẲNG BÁN CÔNG CÔNG NGHỆ
VÀ QUẢN TRỊ DOANH NGHIỆP
KHOA CÔNG NGHỆ

VẬT THỂ 3D (Chi tiết máy: TRỤC VAM)

Giảng viên: KS. Phan Thành Tường

- ❖ Để nắm cách phân tích hình dạng của vật thể từ 2 hình chiếu thẳng góc.
- ❖ Tư duy vật thể từ 2 hình chiếu thẳng góc của chúng.

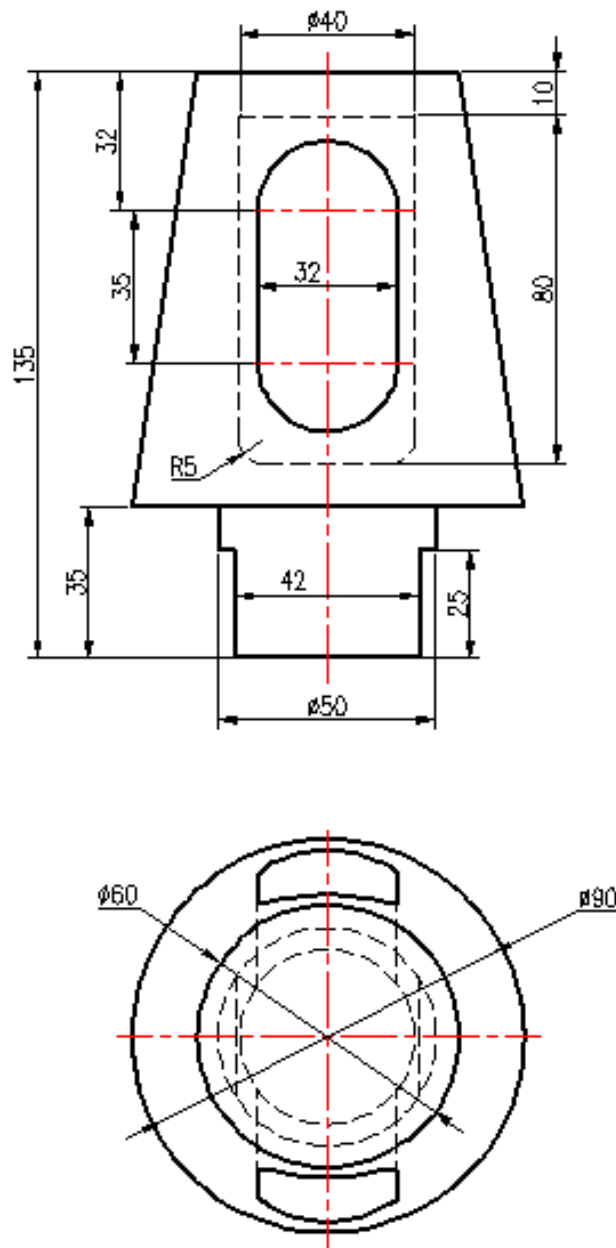

- Mô hình vật thể

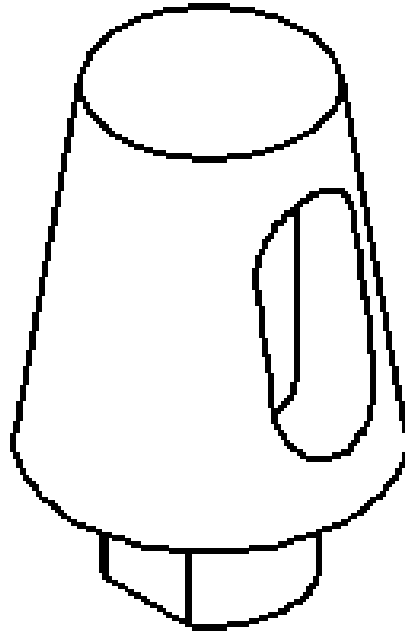

- Cắt $\frac{1}{4}$ vật thể

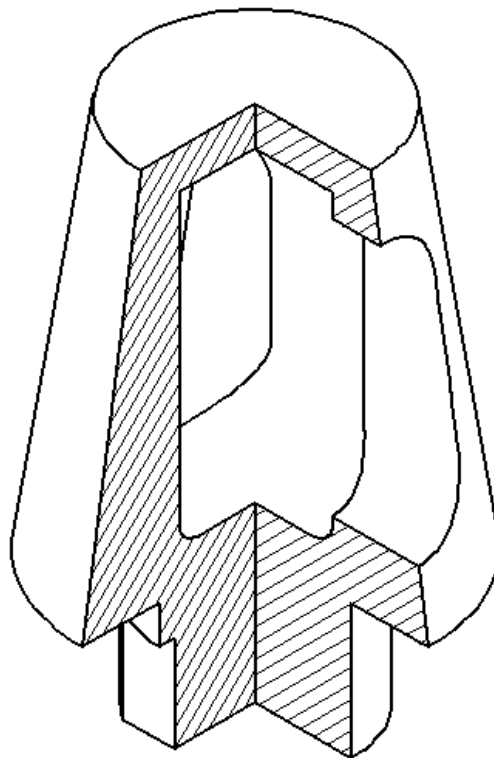

- Ba hình chiếu thẳng góc vật thể

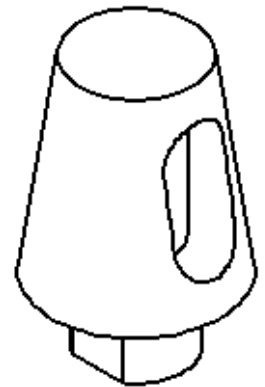
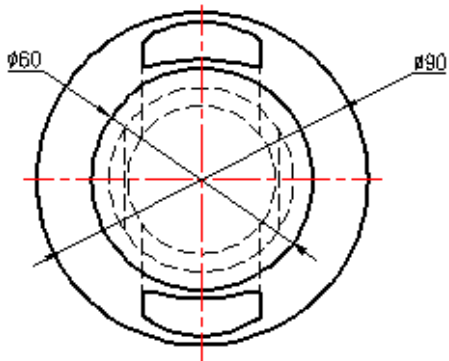
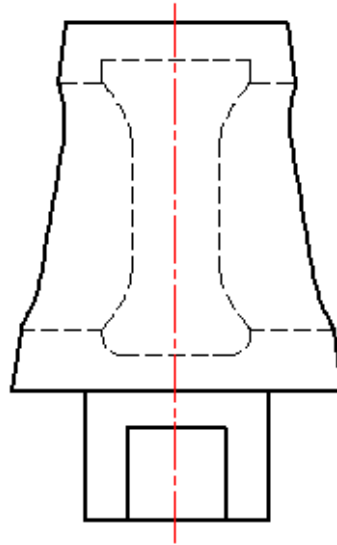
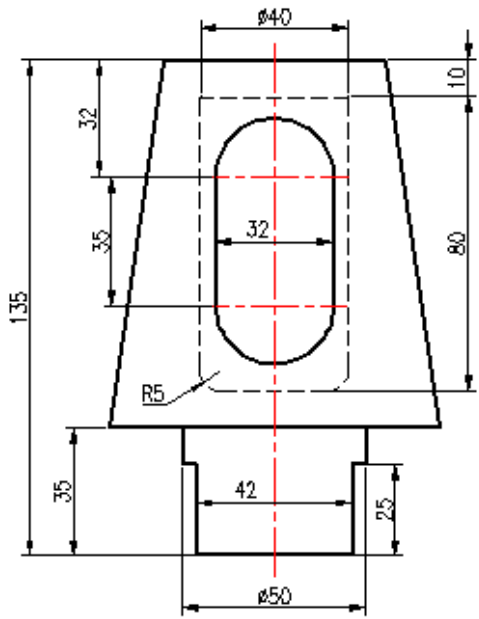

- Hình chiếu kết hợp với hình cắt.

